

Kärleken till stålet

BERÄTTELSEN OM UDDEHOLMS AB



I 350 år har vi tillverkat stål. Det har gett oss en erfarenhet och en kunskap som lett fram till att vi idag tillverkar världens bästa verktygsstål. 1668 byggde Johan Karlström en hammarsmedja och hytta i Stjärnsfors, Uddeholm. Smedjor och hyttor växte fram och med tiden kom de att förenas under företagsnamnet Uddeholm. 1878 stod stålverket i Hagfors färdigt – på samma plats som idag.

I varje stålbit, i varje steg av processen, från råmaterial till färdig produkt, satsar vi hela vårt hjärta. Ett genuint driv och engagemang, i kombination med ledande forskning och en strävan efter att alltid ligga steget före, har skapat världens starkaste varumärke inom verktygsstål.

Vi arbetar aktivt för varje medarbetares utveckling och ökade kunskap. För vi vet att nya kreativa tankar föder framgång. Därför är vi stolta och rädda om den bredd av människor och kompetenser som tillsammans utgör Uddeholm. Alla i vårt nätverk runt om i världen och alla våra medarbetare i Hagfors. Vår övertygelse är att det bara går att lyckas om man brinner på riktigt. Varje dag och i alla led. Tekniken är viktig, kunskapen och produktutvecklingen likaså. Men det handlar också om viljan och modet. Om kraften och framåtandan. Det handlar om glöden inom oss. Om kärleken till stålet.

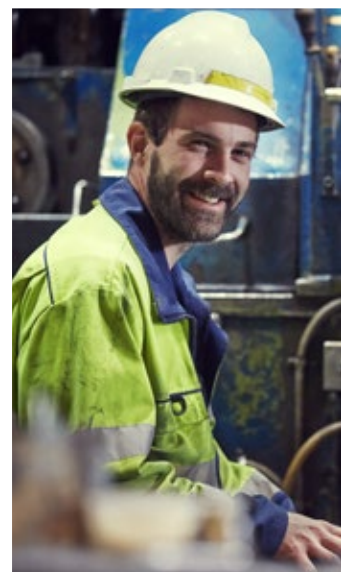
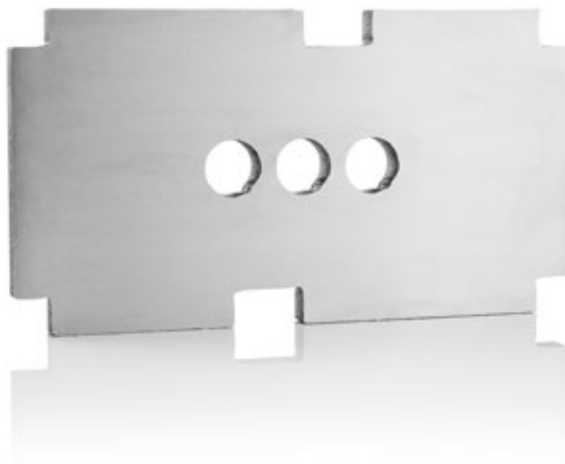

Världens bästa stål	4
Steget före	5
Stålet tar form	6
Uddeholm i din vardag	8
Uddeholm i världen – nära dig	10
Stål formar en bättre framtid	12
Kärleken till stålet	14

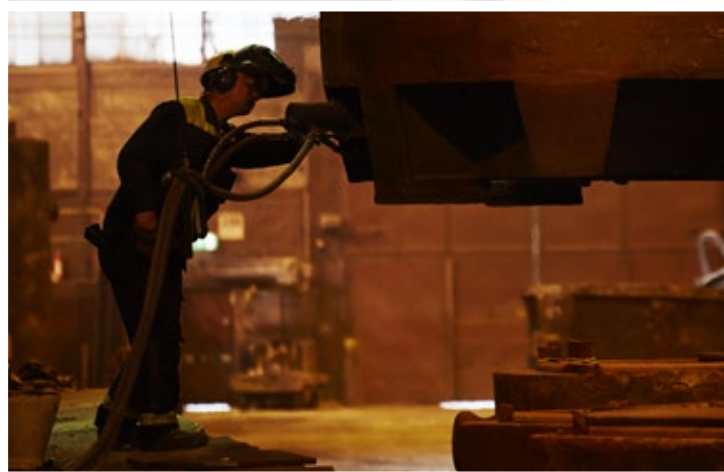

Lägsta pris per producerad enhet vinner. Ofta en sanning. Men konsten är att samtidigt förstå vad man får för pengarna. Totalekonomi, livslängd, time-to-market och slitstyrka är bara några av de delar som spelar en avgörande roll. Framgång handlar ofta om att ta ett steg tillbaka, samla ny kraft och tänka två gånger för att se hela bilden.

Världens bästa stål



Tack vare överlägsna materialegenskaper får våra kunder alltid pålitliga verktyg och komponenter. Nyttänkande, djup kundförståelse och noggrann materialkontroll går hand i hand med service och lång erfarenhet. Bättre hållfasthet och slitstyrka ger längre

livslängd. Det betyder att man kan minimera antalet stopptimmar och minska underhållskostnaderna. I slutändan ger det dig som kund en bättre totalekonomi och en smidigare produktion. Enkelt uttryckt – det lönar sig att satsa på ett bättre stål.



STEGET FÖRE

Sverige är basen för vår produktion och vår forskning och utveckling. All vår expertis är samlad på ett och samma ställe. På vår forskningsavdelning, i ett av Sveriges främsta laboratorier, arbetar vi med att göra våra produkter lite bättre. Varje dag.

Hos oss går kvalitet, kundbehov och forskning hand i hand. För att behålla en ledande position måste vi hela tiden utveckla nya

produkter och samtidigt förnya de vi redan har. Vilka utmaningar står kunden inför i användandet av vårt verktygsstål? Det är där det börjar. Oavsett om det handlar om materialegenskaper, nya stål-sorter eller analyser av kundverktyg. Drivet att hitta nya lösningar och strävan efter en ständig utveckling är våra kännetecken som affärspartner.



Stålet tar form

I Hagfors tillverkas det verktygsstål som gjort varumärket Uddeholm känt över hela världen. Vårt stål används huvudsakligen för tillverkning av industriverktyg för skärning, klippning och formande bearbetning av stål, metaller och plaster, i kallt eller varmt tillstånd. Beroende på användningsområde ställs olika krav på verktygsstålet. Den ökande användningen av olika

former av plaster, kompositer och höghållfasta material inom tillverkningsindustrin ställer kontinuerligt nya krav och ger nya utvecklingsmöjligheter. Framförallt när det gäller stål med extra hög renhet och kvalitet, ofta ESR-omsmält – ett segment där Uddeholm är världsledande. För att få ett så rent utgångsmaterial som möjligt används noga utsorterat skrot samt stål som

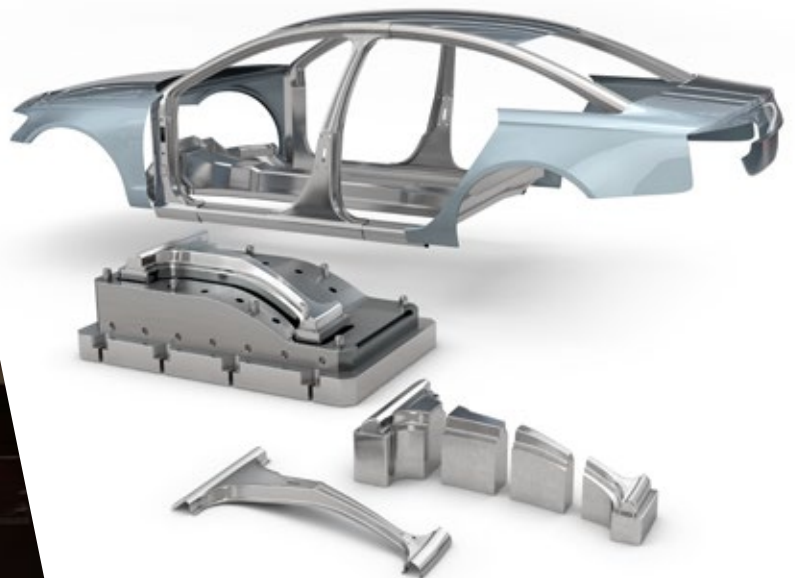

återvinns ur den egna tillverkningsprocessen. Genom att smälta skrotet, det egna returstålet, samt legeringsämnen av olika slag framställs så kallad göt. Genom smide eller valsning bearbetas materialet till platta eller runda stänger i olika dimensioner. Kraven på kortare ledtider möter vi genom att arbeta så nära kunden som möjligt, med lokala lager överallt i världen där industriverktyg

tillverkas eller används. Och inte bara det, värmebehandling och olika typer av bearbetningstjänster ingår också i vårt serviceutbud liksom teknisk service och support. Både helt kundanpassade lösningar och standardiserade utföranden och dimensioner.



Uddeholm i din vardag

Många av de saker du ser och använder i din vardag är skapade av ett verktyg tillverkat av Uddeholmstål. Bilar, mobiltelefoner, vitvaror, datorer. Dessutom gör de överlägsna egenskaperna i vårt

verktygsstål att det också kan användas i maskinkomponenter och i andra sammanhang än de traditionella. Överallt där produktionen kräver yttersta precision och optimalt utförande används vårt stål.





Uddeholm i världen – nära dig

Vi finns över hela världen. Det innebär att du kan vara säker på att få samma höga kvalitet på stålet och vår service var du än befinner dig. Du har tillgång till hela vårt breda program av utföranden och dimensioner och vi finns alltid till hands med teknisk kunskap, rådgivning och support. Vår effektiva logistik

och vår geografiska närhet kortar ledtiderna och överbrygger kulturella och språkliga skillnader. Genom lång erfarenhet, grundlig forskning och kontinuerlig utveckling av nya produkter är vi väl rustade att lösa dina utmaningar. När de än uppstår och oavsett var i världen du befinner dig.

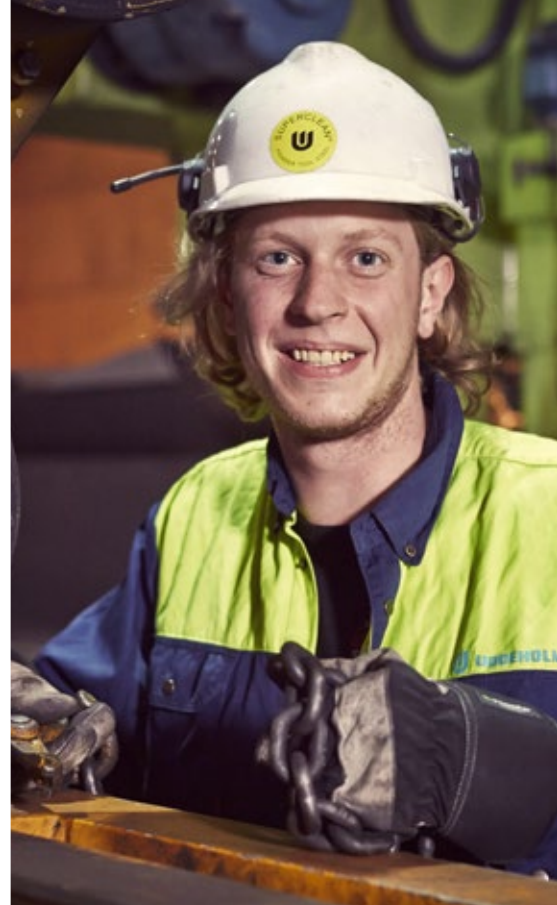

I sammanlagt 100 länder arbetar vi med över 100 000 kunder.



I Asien representeras vi av ASSAB, som är Uddeholms exklusiva säljkanal. Tillsammans befäster vi ställningen som världsledande leverantör av verktygsstål.

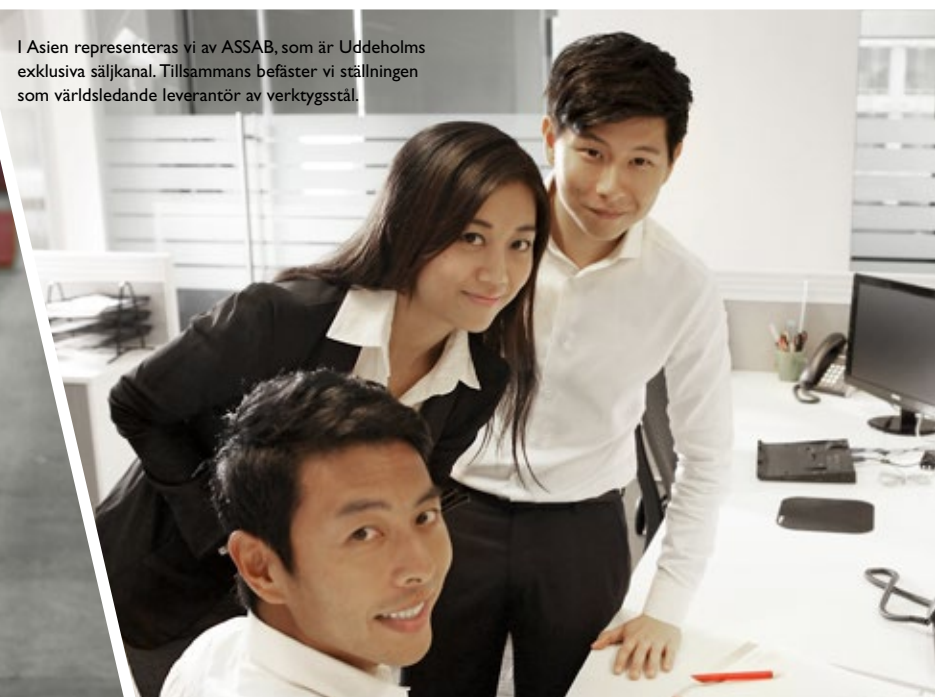



Stål formar en bättre framtid



Stål är ett av de viktigaste och vanligaste konstruktionsmaterialen som finns. Det används överallt och i nästan alla industriella branscher. Stål ingår antingen i slutprodukterna eller används i verktygen som formar dem. Det är helt enkelt svårt att föreställa sig en värld utan stål.

Stålindustrin har en långsiktig vision som bygger på tre gemensamma åtaganden – vi ska leda teknikutvecklingen, vi ska föda kreativa individer och vi ska skapa miljönytta.

För oss på Uddeholm är det ord som är på riktigt och som vi omsätter i praktisk handling. Genom hela vår historia har vi legat i framkant när det gäller att utveckla produkterna, processerna och tekniken med helhjärtat fokus på kundvärde och respekt för vår omgivning. Det är ett arbete som aldrig tar slut.

Vi uppmuntrar våra medarbetare att tänka i nya banor och skaffa sig nya kunskaper. Vårt interna utbildningsprogram Uddeholm Academy är ett exempel på hur vi ser till att varje ny medarbetare får ta del av både de värden vi står för, av vår historia och av kunskapen bakom världens bästa stål. Så lever vår Uddeholmsanda vidare och så lägger vi grunden till att kunna överföra vår unika kompetens till våra kunder, så att den i slutändan övergår i ren och skär kundnytta.

Självklart är ett aktivt miljöarbete en del av alla våra affärsstrategier. Uddeholm var den första stålindustrin i Skandinavien som konverterade bort olja och gasol till förmån för naturgas.

Kärleken till stålet



Strävan efter ett hållbart samhälle är en del av våra affärer. Vi är övertygade om att nya tekniska innovationer kommer att spela en stor roll i många av de globala miljöutmaningar vi står inför. Våra erfarenheter, vårt kunnande och våra värderingar kommer att vara viktiga nycklar för en fortsatt utveckling.

Vi vill göra skillnad. Vårt nätverk av experter över hela världen ser tillsammans till att ständigt skapa lösningar som är hållbara, säkra och långsiktiga – för oss själva och för våra kunder. Den som köper från oss får med andra ord mer än bara stålet. På köpet följer också vårt löfte om att alltid producera ett stål som är så miljövänligt som möjligt. Att nå dit är ett arbete som aldrig tar slut. Och det är ett löfte som måste ges varje dag.

Att vara världsledande handlar om att alltid ligga i framkant. Om att aldrig förlora viljan och drivet att erbjuda kunderna det allra bästa. Plus lite till. Därför är innovation och nyfikenhet självklara inslag i vår verksamhet. Varje dag och i alla delar av produktionen.

Genom hela vår historia har vi förstått betydelsen av att arbeta nära våra kunder. Så identifierar vi nya trender och tendenser. Så upptäcker vi nya utvecklingsområden, hittar skräddarsydda lösningar och skapar mervärde. Uddeholm formar framtiden. Genom ständigt förbättrade affärsmodeller, produkter och produktionsprocesser. Genom att alltid skaffa oss den kunskap som omvärlden och våra kunder kräver. Genom att låta stoltheten över vårt stål och kärleken till bygden vi lever i genomsyra oss och vara vår givna drivkraft. Nu och framöver.



UDDEHOLM är världsledande leverantör och tillverkare av verktygsstål. Det är en position vi har nått genom att ständigt bidra till bättre affärer för våra kunder. Genom lång erfarenhet, grundlig forskning och kontinuerlig utveckling av nya produkter är vi väl rustade att lösa alla de problem som kan uppstå. Det är en tuff utmaning, men målsättningen är lika tydlig som alltid – att vara bästa affärspartner och förstahandsleverantör.

Vi finns över hela världen. Det innebär att du alltid kan vara säker på att få samma höga kvalitet var du än befinner dig. Inom Pacificområdet i Asien representeras vi av ASSAB, som är vår exklusiva säljkanal. Tillsammans befäster vi ställningen som världsledande leverantör av verktygsstål. Vår globala närvaro gör det enkelt att vara kund hos oss, och det finns alltid en Uddeholm- eller ASSAB-representant nära till hands för rådgivning och support. Det handlar om förtroende, såväl i långvariga samarbeten som vid utveckling av nya produkter. För oss är förtroende något man lever upp till – varje dag.

Mer information finner du på www.uddeholm.com, www.assab.com eller Uddeholms lokala hemsida.